

АВТОМОБИЛЬНАЯ СИГНАЛИЗАЦИЯ

Модель:

EVOLUTION



РУКОВОДСТВО ПОЛЬЗОВАТЕЛЯ

TIGER

Перед тем, как устанавливать или эксплуатировать Вашу сигнализацию, пожалуйста, прочитайте внимательно настоящее руководство и сохраните его для исключения возможных вопросов, связанных с эксплуатацией.

Не устанавливайте сигнализацию на автомобиль самостоятельно. Инсталляцию должны проводить только квалифицированные специалисты. Помните, что от этого зависит надежность и безотказность работы автосигнализации и, в конечном счете, Ваша безопасность во время вождения.

В случае неквалифицированной установки сигнализации, никакие претензии не принимаются и гарантия на систему не распространяется.

Изготовитель оставляет за собой право на модификацию настоящей сигнализации без предварительного уведомления и без ухудшения технических характеристик.

Брелок-передатчик

Ваша система укомплектована двумя трехкнопочными брелоками-передатчиками (в дальнейшем просто брелоками). Каждая кнопка брелока многофункциональна. Комбинации нажатия кнопок и длительность нажатия, определяют тип команды, посылаемой на базовый блок сигнализации. Основное назначение кнопок брелока приведено ниже на рисунке.



Обслуживание сигнализации

Ваша сигнализация не нуждается в специальном обслуживании, кроме замены батареек в брелоках. В брелоках используются батарейки типа CR2016 (по две в каждом из брелоков).

Замена батареек

При замене батареек в брелоках, необходимо соблюдать полярность подключения для исключения выхода брелоков из строя. Для замены батареек в брелоке, отвинтите три крепежных винта, откройте корпус брелока. Выньте старые батарейки и, соблюдая полярность, вставьте новые типа CR2016.

Основная Функция	Действие	Условие
Постановка на охрану	Нажать  однократно	Зажиг. ВЫКЛ
Снятие с охраны	Нажать  однократно	Зажиг. ВЫКЛ
Тихая постановка	Нажать  затем 	Зажиг. ВЫКЛ
Тихое снятие	Нажать  затем 	Зажиг. ВЫКЛ
Отпирание багажника	Нажать  на 2 секунды	Любое
Активация Anti-Hi-Jack	Нажать  на 2 секунды	Зажиг. ВКЛ
Паника	Нажать  на 2 секунды	На охране
Поиск	Нажать  спустя 8 сек.после постановки	На охране
Откл. 1-й зоны датчика	Нажать  в течение 8 сек.после постановки	На охране
Откл. 2-й зоны датчика	Нажать  в течение 8 сек.после постановки	На охране
Поддержка зажигания	Нажать  на 2 секунды	Зажиг. ВКЛ
Режим VALET	Нажать  +  на 2 секунды	Зажиг. ВКЛ
Откл./Вкл. sireны	Нажать  +  на 2 секунды	В течение 10 сек.после ВЫКЛ/ВКЛ зажигания
Запирание дверей при включении зажигания	Нажать  +  на 2 секунды	В течение 10 сек.после ВКЛ/ВЫКЛ зажигания
Режим программирования функций	Нажать  +  на 2 секунды	В течение 10 сек.после ВКЛ/ВЫКЛ зажигания

Постановка на охрану

Для постановки сигнализации на охрану с запираем дверей (если установлены электрозамки и выполнено соответствующее подключение), необходимо, при выключенном зажигании, нажать кнопку  однократно. Сирена ответит одним коротким сигналом и фонари мигнут один раз. Замки запрут двери и включится блокировка двигателя. Светодиод системы начнет быстро мигать и, после контроля состояния всех сенсоров, начнет вспыхивать примерно раз в секунду.

Обход неисправной зоны

Если, после постановки на охрану, сирена выдаст три коротких сигнала, то это означает не закрытую дверь или неисправный концевой выключатель двери. Если сирена выдаст четыре коротких сигнала, то это означает, что не закрыт капот или багажник, или неисправен соответствующий концевой выключатель. В этом случае неисправная зона будет исключена из охраны. Если, в период охраны, сработает какая-либо из зон охраны, габаритные фонари будут мигать и сирена будет звучать постоянно в течение примерно 30 сек. По истечении 8 циклов, сработавшая зона будет считаться неисправной и полностью будет исключена из охраны до устранения неисправности, а оставшиеся зоны будут оставаться под охраной.



Охрана

В режиме охраны сигнализация контролирует состояние всех имеющихся концевых выключателей дверей, багажника, капота, состояние датчика удара и дополнительного датчика, а также включение зажигания. Кроме того, в режиме охраны блокируется запуск двигателя. В случае срабатывания какой-либо из зон - включается 30 секундный режим тревоги.

Тревога

Если включился режим тревоги, то сирена будет звучать и фонари будут мигать в течение 30 секунд. Для отключения тревоги Вы можете нажать кратковременно на любую кнопку брелока. При этом тревога прекратится, но система останется под охраной. При срабатывании предварительной зоны датчика удара или дополнительного датчика, сирена выдаст четыре коротких предупредительных сигнала.

Тихая постановка на охрану

Для постановки сигнализации на охрану без подтверждающих звуковых сигналов, нажмите кратковременно на кнопку  брелока, а затем, не позднее трех секунд, на кнопку  брелока.

Сигнализация встанет на охрану без звуковых сигналов, только одна вспышка габаритов подтвердит постановку на охрану. Светодиод системы будет мигать один раз в секунду, замки закроются и блокировка двигателя будет включена.

Снятие с охраны

Для снятия системы с охраны надо кратковременно нажать на  кнопку брелока. При этом сирена выдаст два коротких сигнала и фонари мигнут дважды. Светодиод системы погаснет, дверные замки откроются и двигатель будет разблокирован. Если в период охраны включался режим тревоги, то при снятии системы с охраны, сирена выдаст дополнительных 4 коротких сигнала и фонари мигнут 5 раз. Светодиод системы сериями вспышек будет индцировать о том, какая зона была нарушена. После включения зажигания или открывания дверей, светодиод системы погаснет.

2 вспышки-пауза: срабатывала предварительная зона датчика удара;



3 вспышки-пауза: срабатывала основная зона датчика удара;

4 вспышки-пауза: срабатывали концевики дверей;

5 вспышек-пауза: срабатывал концевик капота/багажника;

6 вспышек-пауза: включалось зажигание.



Тихое снятие с охраны

Для снятия системы с охраны без подтверждающих звуковых сигналов, нажмите на кнопку  брелока кратковременно, а затем, не позднее трех секунд, кратковременно на кнопку  брелока.

Сигнализация снимется с охраны без подтверждающих звуковых сигналов, только две вспышки фонарей будут индцировать снятие с охраны. Светодиод системы погаснет,

дверные замки откроются и двигатель будет разблокирован. Индикация о втросении в период охраны будет такая же как описано в предыдущем пункте.

Постановка на охрану с отключением сенсоров

Вы имеете возможность поставить сигнализацию на охрану с полностью или частично отключенными датчиком удара и/или дополнительным сенсором. Это может быть полезно, если Вы оставляете в салоне автомобиля ребенка или животное. Поставьте сигнализацию на охрану, нажав кратковременно на кнопку  брелока. Сирена выдаст один короткий сигнал и фонари мигнут один раз. Не позднее 8 секунд, нажмите на кнопку  брелока второй раз. Сирена выдаст два коротких сигнала и фонари мигнут дважды. Это означает, что предварительная зона датчика удара и/или дополнительного датчика отключена. Для полного отключения датчика удара и/или дополнительного датчика, в течение этих же 8 секунд, нажмите на кнопку  брелока в третий раз. Сирена выдаст три коротких сигнала и фонари мигнут три раза. Датчик удара и/или дополнительный сенсор отключены полностью.

Для того, чтобы вернуть все датчики в охрану, в течение 8 секунд, после постановки на охрану, нажмите на кнопку  брелока в четвертый раз.

Примечание:

- датчики отключаются частично или полностью только на один цикл охраны;
- при тихой постановке на охрану с полным или частичным отключением датчиков, подтверждающих сигналов сирены не будет.

ДОПОЛНИТЕЛЬНЫЕ ФУНКЦИИ СИГНАЛИЗАЦИИ

Защита от случайного нажатия на кнопки брелока

Если в течение 40 секунд после снятия системы с охраны, не открывалась ни одна из дверей или капот/багажник, а также не включалось зажигание, сигнализация автоматически вернется в режим охраны. Светодиод системы при этом быстро мигает или индицирует срабатывавшую зону в период охраны.

Двушаговое снятие с охраны

Если включилась тревога, то кратковременное нажатие на любую кнопку брелока приведет только к отключению сирены и фонарей. Для полного снятия системы с охраны, необходимо нажать на кнопку  брелока.

Режим ПАНИКА

Если в режиме охраны при выключенном зажигании нажать и удерживать в течение 2 секунд в нажатом состоянии кнопку  брелока, включится сирена и фонари начнут мигать раз в секунду. Для выключения сирены и фонарей - нажмите на любую кнопку брелока кратковременно. При этом система останется в том состоянии, в котором она находилась до момента включения Паники.

Режим ПОИСК

Для поиска автомобиля, например на стоянке, кратковременно нажмите на кнопку  брелока, но не ранее чем через 8 секунд после постановки на охрану. Сигнальные фонари мигнут 5 раз, указывая местоположение автомобиля.

Двузоновый датчик удара

В комплект сигнализации входит двузоновый датчик удара (шок-сенсор). Датчик включается спустя 30 секунд после постановки сигнализации на охрану, для предотвращения ложных срабатываний от электро или пневматических замков дверей автомобиля при постановке сигнализации на охрану или от вибраций мотора стеклоподъемников. Легкий удар по кузову автомобиля, при стоящей на охране сигнализации, будет сопровождаться четырьмя короткими предупредительными сигналами сирены. Сильный удар по кузову вызовет полное срабатывание сигнализации. Раздельная регулировка чувствительности шок-сенсора производится регуляторами на верхней стороне корпуса шок-сенсора.



Дополнительно к Вашей сигнализации может быть подключен еще один двузоновый датчик. Это может быть микроволновый датчик или датчик разбития стекла. Для этого в сигнализации имеется дополнительный разъем. Какой датчик подключить дополнительно и как регулировать его чувствительность, проконсультируйтесь у специалистов установочного центра.

Память состояния

Ваша сигнализация снабжена энергонезависимой памятью, которая запоминает текущее состояние системы на момент включения питания. Это означает, что после отключения питания и последующего включения, система вернется в то состояние, в котором она находилась на момент отключения. Таким образом, снятие клемм аккумулятора при включенном режиме тревоги и последующее восстановление питания не вызовет снятия сигнализации с охраны.

Служебный режим VALET

В этом режиме отключаются все охранные функции сигнализации. Вы можете использовать этот режим, например, когда отдаете автомобиль на сервис, и тогда Вам не придется оставлять там брелок Вашей сигнализации. Это абсолютная гарантия от несанкционированной записи новых брелоков в память Вашей системы.

Для включения режима необходимо при снятой с охраны сигнализации и включенном зажигании нажать одновременно на кнопки  +  брелока на две секунды, пока сирена не выдаст один длинный и один короткий сигнал, и светодиод не загорится постоянно, индицируя включение служебного режима VALET. Каждое выключение зажигания в режиме VALET будет сопровождаться звуковым сигналом сирены. Для выхода из режима - повторите описанную выше процедуру. Сирена при этом выдаст один длинный и два коротких сигнала.

ПРОГРАММИРУЕМЫЕ ФУНКЦИИ

Кроме основных и дополнительных функций, Ваша сигнализация имеет еще ряд программируемых функций, которые Вы можете включать или выключать самостоятельно.

Режим программирования функций



Для входа в режим программирования, при снятой с охраны сигнализации, не позднее чем 8 секунд после выключения зажигания, нажмите и удерживайте в нажатом состоянии кнопки   брелока одновременно, пока сирена не выдаст три сигнала, информируя о входе в режим программирования функций.

ТАБЛИЦА ПРОГРАММИРУЕМЫХ ФУНКЦИЙ

Нажать  кнопку		Нажать  кнопку		Нажать  кнопку	
Выход доп. Канала №2	Подтверждающие сигналы сирены	Пассивная постановка на охрану	Подтверждающие сигналы сирены	Пассивный иммобилайзер	Подтверждающие сигналы сирены
* "NO" блокировка	Один чирп	* Нет	Один чирп	Включен	Один чирп
Поддержка зажигания	Два чирпа	Без запираения дверей	Два чирпа	* Выключен	Два чирпа
		С запираением дверей	Три чирпа		
Нажать  +  вместе		Нажать  +  вместе		Нажать  +  вместе	
Выход доп. Канала №3	Подтверждающие сигналы сирены	Количество импульсов отпирания	Подтверждающие сигналы сирены	Выход доп. Канала №4	Подтверждающие сигналы сирены
* Управление багажником (1 сек.импульс)	Один чирп	* Один импульс	Один чирп	* Управление стеклоподъемниками	Один чирп
Поддержка зажигания	Два чирпа	Два импульса	Два чирпа	Управление пейджером	Два чирпа

Примечание:

Звездочкой * в таблице отмечены заводские установки.

Для выхода из режима программирования функций необходимо:



- либо включить зажигание;
- либо не производить никаких действий в течение 30 секунд. Система сама выйдет из режима программирования с двумя подтверждающими чирпами сирены.

Запираение дверей при включении зажигания

(Программируемая функция)

Эта функция может быть включена или выключена в любой момент.

Если эта функция включена, то, спустя примерно 10 секунд после включения зажигания, двери автоматически закроются (если установлены электрические или пневматические актуаторы и произведены соответствующие подключения). После выключения зажигания двери откроются автоматически. Если, в течение 10 секунд, после включения зажигания, двери будут открываться, то последующего запираения не произойдет и функция выключится автоматически.

Для отключения функции необходимо включить и выключить зажигание и, не позднее 10 секунд, нажать одновременно кнопки  и  на две секунды, пока сирена не выдаст два коротких сигнала, подтверждающих отключение функции автоматического запираения дверей при включении зажигания.

Для включения функции повторите процедуру, описанную выше. Сирена выдаст один короткий сигнал индицирующий, что функция автоматического запираения дверей при включении зажигания активирована.

Примечание: Заводская установка функции - **ВКЛЮЧЕНО**.

Выход дополнительного канала №2

(Программируемая функция)

Этот дополнительный канал может быть запрограммирован для работы в двух режимах (см.таблицу программируемых функций). В первом режиме этот выход может быть использован для организации "Нормально-Разомкнутой" блокировки двигателя с помощью дополнительного реле.

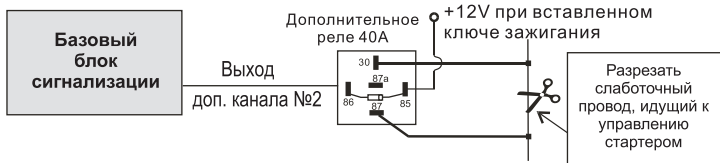

Во втором режиме этот канал может использоваться для поддержки зажигания в состоянии ВКЛЮЧЕНО (с помощью дополнительного реле) при активированном режиме ОХРАНА С ЗАВЕДЕННЫМ ДВИГАТЕЛЕМ.

Режим охраны с заведенным двигателем может быть полезен при прогреве автомобиля. Для включения этого режима (если запрограммирован дополнительный канал №2 и выполнены соответствующие электрические подключения) нужно при включенном зажигании нажать и удерживать в течение 2 секунд кнопку  брелока. Сирена выдаст один короткий сигнал и светодиод системы начнет быстро мигать индицируя вход в 15 секундный режим ожидания подтверждения функции охраны с заведенным двигателем. Теперь Вы можете:

- вынуть ключ зажигания (двигатель будет продолжать работать) и покинуть автомобиль не позднее 15 секунд, закрыв все двери;
- закрыв последнюю дверь, не позднее 5 секунд, нажать на кнопку  брелока.

Сигнализация встанет на охрану немедленно, исключив из зоны охраны шок-сенсор, для предотвращения ложных срабатываний от работающего двигателя. При этом габаритные фонари будут мигать все время, пока система находится в режима охраны с заведенным двигателем, но не более 10 минут. Спустя 10 минут система заглушит двигатель и войдет в режим ОХРАНА. Шок-сенсор также будет взят под охрану.

Примечание:

- Если, в течение 15 секундного режима ожидания, Вы не покинули автомобиль или нажали на любую кнопку брелока, действие функции отменяется и Вы должны поставить сигнализацию на охрану обычным способом.

- Если в течение 5 секунд, после закрытия последней двери, Вы не подтвердили свое намерение активировать охрану с заведенным двигателем, нажатием на кнопку брелока , действие функции отменяется и Вы должны поставить сигнализацию на охрану обычным способом.

- Если в режиме охраны с заведенным двигателем будут открыты любая дверь или капот или багажник, система переходит в режим тревоги с немедленной блокировкой двигателя.

Для выхода из режима охраны с заведенным двигателем необходимо в период охраны нажать на любую кнопку брелока. Система отключит зажигание, заблокирует двигатель и войдет в режим полной охраны.

Пассивная постановка на охрану

(Программируемая функция)

Если Вы выбрали эту программируемую функцию, то после выключения зажигания и закрытия последней двери, сирена выдаст два коротких chirpa и фонари мигнут дважды. Светодиод системы начнет мигать индицируя, что режим пассивной постановки на охрану включен. Спустя примерно 30 секунд, система полностью станет на охрану и светодиод системы будет мигать раз в секунду.

Функция пассивной постановки на охрану может быть запрограммирована как с запираемостью дверей (если установлены электро или пневмо замки), так и без запираемости. Вы можете выбрать любой из этих режимов, руководствуясь таблицей программируемых функций.

Если в период 30 секундной задержки перед пассивной постановкой на охрану, Вы открыли какую-либо дверь, действие функции будет прекращено до закрытия двери.

Пассивный иммобилайзер

(Программируемая функция)

Если Вы включили эту программируемую функцию, то спустя 30 секунд после выключения зажигания или после того как Вы закрыли последнюю дверь, немедленно будет активирована только блокировка двигателя. Светодиод системы будет часто вспыхивать. Никакие другие зоны (двери, капот, багажник, шок-сенсор в этом случае не находятся под охраной).

Для отключения пассивного иммобилайзера - просто нажмите на кнопку  брелока. Если при включенном режиме пассивного иммобилайзера будет включено зажигание, сигнализация перейдет в режим тревоги спустя 10 секунд после включения зажигания.

Выход дополнительного канала №3

(Программируемая функция)

Этот дополнительный канал может быть запрограммирован для работы в двух режимах (см.таблицу программируемых функций). В первом режиме этот канал может использоваться для дистанционного управления отпиранием багажника. Если Вы используете этот режим, то для отпирания багажника достаточно нажать на две секунды на кнопку  брелока. На выходе дополнительного канала №3 появится отрицательный импульс длительностью в одну секунду, для управления дополнительным реле соленоида багажника.

Управлять отпиранием багажника Вы можете как при снятой с охраны сигнализации, так и в режиме охраны. В режиме охраны концевые выключатели капота/багажника и шок-сенсор будут отключены на 20 секунд. Второй режим работы дополнительного канала №3 - это режим поддержки зажигания во включенном состоянии (требуется дополнительное реле) при активированном режиме ОХРАНА С ЗАВЕДЕННЫМ ДВИГАТЕЛЕМ. Этот режим полностью аналогичен режиму дополнительного канала №2, описанного ранее.

Количество импульсов отпирания

(Программируемая функция)

Некоторые типы автомобилей требуют для отпирания дверей не один а два импульса. Ваша сигнализация имеет программируемую функцию для выбора количества импульсов отпирания. Заводская установка (см.таблицу) - один импульс отпирания.

Выход дополнительного канала №4

(Программируемая функция)



Этот дополнительный канал может быть запрограммирован для использования в двух режимах работы. В первом режиме - на выходе этого канала появляется 30 секундный отрицательный импульс для управления модулем стеклоподъемников при постановке сигнализации на охрану. При этом на время подъема стекол шок-сенсор отключается.

Во втором режиме работы дополнительного канала №4 его можно использовать для управления автомобильным пейджером или другим дополнительным устройством. В этом случае на выходе этого канала, при срабатывании сигнализации, появляется отрицательный потенциал (-500 мА).

Отключение сигналов сирены

(Программируемая функция)

Вы можете отключить сигналы сирены при постановке или снятии сигнализации на охрану или с охраны на длительное время. В этом случае Вы можете пользоваться кнопками постановки и снятия как обычно, не используя режим тихой постановки или

снятия сигнализации с охраны. Для этого, при снятой с охраны сигнализации, включите зажигание и, не позднее 10 секунд, нажмите и удерживайте в течение 2 секунд кнопки брелока  и  одновременно пока сирена не выдаст два коротких chirpa, индицирующих долговременное отключение сигналов подтверждения.

Для восстановления подтверждающих сигналов сирены, повторите процедуру описанную выше, пока сирена не выдаст один короткий chirp. Это означает, что сигналы подтверждения постановки и снятия вновь включены.

ДОПОЛНИТЕЛЬНЫЕ ОХРАННЫЕ ФУНКЦИИ

Режим Anti-Hi-Jack

Этот режим служит обычно для предотвращения насильственного угона автомобиля. Вы можете включать этот режим в любое время по Вашему желанию. При этом отключение режима может быть произведено двумя способами - нажатием на кнопку  брелока, или с помощью PIN кода.

Работа режима Anti-Hi-Jack Вашей сигнализации проходит через несколько стадий:

- стадия ожидания;
- стадия активизации;
- стадия блокировки двигателя.

Стадия ожидания режима Anti-Hi-Jack

Если Вы считаете, что Ваша поездка может быть потенциально опасна для Вас с точки зрения криминогенности, Вы можете включить режим, нажав, при включенном зажигании, на кнопку  брелока и удерживать ее в течение 2 секунд. Один короткий сигнал сирены, и быстрое мигание светодиода системы укажут на то, что режим Anti-Hi-Jack находится в стадии ожидания.

Эта стадия может длиться сколь угодно долго, до того момента, пока не будет открыта любая дверь при включенном зажигании. После этого наступает стадия активизации режима Anti-Hi-Jack.

Примечание:

Для отключения режима на стадии ожидания, нажмите на кнопку  брелока. Сирена выдаст четыре коротких chirpa и светодиод системы погаснет. Режим Anti-Hi-Jack отключен.

Примечание:

Если на стадии ожидания выключить зажигание (не открывая двери), система запоминает текущее состояние и активизирует режим снова, после включения зажигания.

Примечание:

Если на стадии ожидания выключить зажигание и покинуть автомобиль, режим Anti-Hi-Jack, все равно перейдет в активную фазу. Поэтому, будьте внимательны, используя функцию Anti-Hi-Jack.

Стадия активизации режима Anti-Hi-Jack

Если на стадии ожидания, при включенном зажигании, будет открыта любая дверь, режим Anti-Hi-Jack переходит в стадию активизации. При этом габаритные фонари мигнут один раз и светодиод системы будет быстро мигать. На этой стадии существуют временные ограничения для выхода из режима.

- в течение первых 60 секунд, можно выйти из режима Anti-Hi-Jack либо вводом PIN кода, либо нажав на кнопку  брелока.

- по истечении 60 секунд, выход из режима Anti-Hi-Jack возможен только с использованием PIN кода.

Примечание:

в любой момент, можно снять сигнализацию с охраны или выйти из режима Anti-Hi-Jack с помощью секретной кнопки аварийного отключения. Для этого - включите зажигание и нажмите на кнопку аварийного отключения. Так как эта процедура довольно проста - согласуйте с установщиком сигнализации место расположения секретной кнопки.

Стадия блокировки в режиме Anti-Hi-Jack

На стадии блокировки, спустя 90 секунд, если не введен PIN код, сигнализация активирует блокировки двигателя. В этом случае отключить блокировки и выйти из режима тревоги можно только при помощи ввода Вашего персонального PIN кода. Будьте внимательны при пользовании функцией Anti-Hi-Jack. Помните, что при одновременном использовании функций Anti-Hi-Jack и пассивного иммобилайзера. если Anti-Hi-Jack находится в стадии ожидания и Вы покинули автомобиль, сразу же включится пассивный иммобилайзер, а Anti-Hi-Jack перейдет в стадию активации.

Если Вы не отключите режим пассивного иммобилайзера нажатием на кнопку  брелока, при следующем открытии двери и включении зажигания, система сразу же перейдет в режим Anti-Hi-Jack, выйти из которого можно будет только при помощи ввода PIN кода или кнопки аварийного отключения. При этом сигнализация полностью снимется с охраны.

Диаграмма алгоритма работы режима Anti-Hi-Jack



Аварийное снятие сигнализации с охраны

Для аварийного снятия сигнализации с охраны или выхода из режима Ant-Hi-Jack на любой стадии, можно использовать кнопку аварийного отключения. Для этого - включите зажигание и нажмите на кнопку аварийного отключения. Сирена выдаст один звуковой сигнал и сигнализация снимется с охраны или выйдет из режима Anti-Hi-Jack.

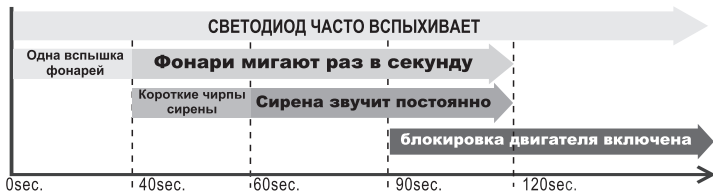
Программирование брелоков и PIN кода

Описываемая ниже последовательность действий, позволит Вам в любое время добавить или удалить новые брелоки в память Вашей сигнализации или изменить заводской PIN код на Ваш собственный. Сигнализация может запомнить до четырех кодов новых брелоков. PIN код может варьироваться от 1 до 30. **Заводская установка PIN кода - 6.**

Запись новых брелоков

При снятой с охраны сигнализации, в течение не более 8 секунд, включите и выключите зажигание 5 раз и оставьте в **выключенном** состоянии. Сирена выдаст один длинный сигнал, информируя о входе в режим программирования брелоков. Для этого нажмите любую кнопку на новом брелоке, который Вы хотите добавить в память сигнализации. Сирена выдаст один длинный и один короткий сигнал, индицируя запись кодов первого брелока. Для записи кодов второго, третьего и четвертого брелоков -просто нажимайте любую кнопку на новых брелоках. Соответственно сирена будет подтверждать запись кодов новых брелоков одним длинным и короткими чирпами, в соответствии с номером записываемого брелока.

Примечание:

Если спустя 8 секунд, после входа в режим программирования, не был введен ни один новый брелок или не включено зажигание, сигнализация автоматически выход из режима программирования. Сирена при этом выдаст два длинных и два коротких сигнала.

Изменение PIN кода

Если Вы хотите изменить PIN код, после записи новых брелоков, то, после записи последнего брелока, **включите** зажигание. Если же Вы хотите только изменить PIN код, то включите и выключите зажигание 5 раз в течение 8 секунд и **на шестой раз оставьте его во включенном** состоянии. И в том и в другом случае сирена выдаст один длинный и один короткий сигнал, информируя о готовности к изменению PIN кода.

В это же время светодиод системы начнет медленно мигать. Количество вспышек светодиода находится в прямом соответствии с PIN кодом. Заводская установка PIN кода - 6. Предположим, что Вы хотите изменить PIN код с 6 на 12. Когда светодиод системы вспыхнет 12-й раз - выключите зажигание. Сирена выдаст два длинных и два коротких сигнала, подтверждая изменение PIN кода. Затем светодиод системы вспыхнет 12 раз индицируя введенный PIN код.

Примечание:

Если в процессе индикации светодиодом системы нового введенного PIN кода будет выключено зажигание - светодиод будет продолжать мигать до 30 вспышек и затем система автоматически выйдет из режима ввода нового PIN кода с подтверждающими двумя длинными и двумя короткими сигналами сирены. При этом в память системы будет записан PIN код 30.

В период изменения PIN кода или в период финального подтверждения введенного PIN кода светодиодом системы, режим тревоги временно отключен.

Как пользоваться PIN КОДОМ

Если в процессе эксплуатации сигнализации брелок вышел из строя или утерян, Вы можете аварийно снять сигнализацию с охраны с помощью персонального PIN кода.

(Заводская установка PIN кода - 6).

В режиме тревоги - включите зажигание и оставьте во включенном состоянии. Светодиод системы начнет медленно мигать. Пусть Ваш PIN код - 12. Когда светодиод системы мигнет 12-й раз - выключите зажигание. Сигнализация снимется с охраны и светодиод системы погаснет.

Примечание:

В каждом цикле тревоги, Вы имеете только одну попытку ввода PIN кода. Если Вы ошиблись при вводе кода, необходимо дождаться окончания цикла тревоги и повторить процедуру аварийного снятия с охраны.

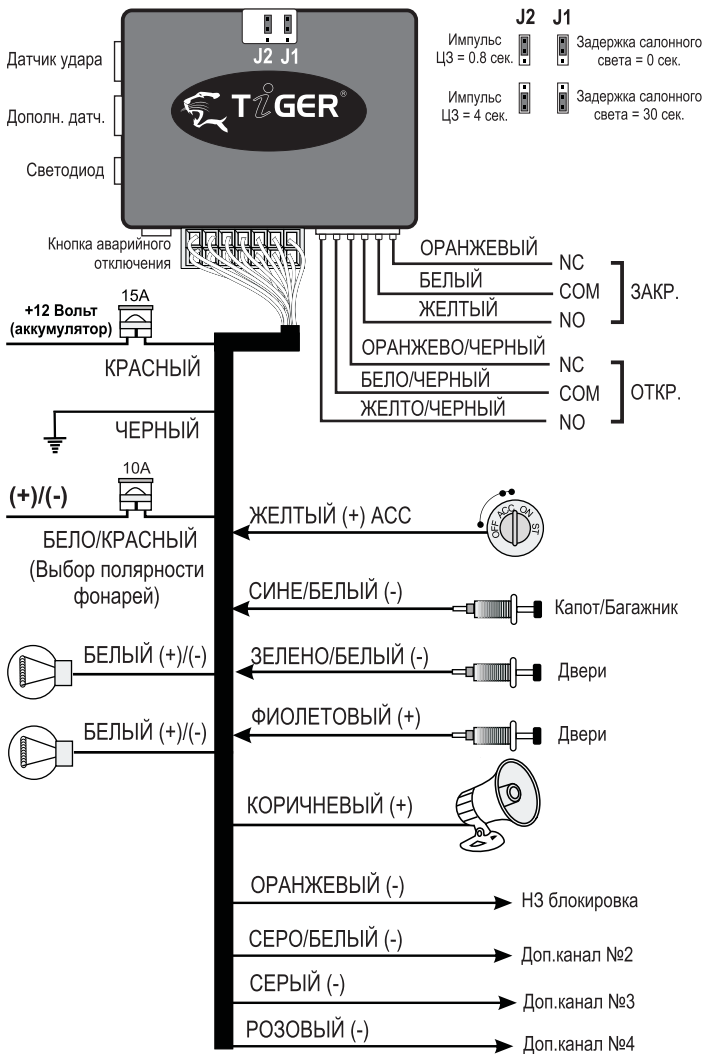

TIGER

090610594750



TIGER™ is registered Trade Mark © All rights reserved. Illegal use is pursued by the law

© Tiger Car Alarm and Accessories. 2010

[Http://www.tiger.ua](http://www.tiger.ua)
tigeralarm@ukr.net

Made in China